

あなたとまちをつなぐ

【広報】
ひの

HINO

2026
5
No.790



特集 **たくさんの思い出をありがとう**

西大路幼稚園 × 南比都佐幼稚園

4月14日(火) Natura日野
ゆめさとデイサービスいちご狩り

役場開庁時間
変更のお知らせ

7月1日(水)から 役場開庁時間を **9:00~16:45** に変更します。
詳しくは「広報ひの」4月号の20ページをご覧ください。

とう!

子どもたちの成長を見守り続けた西大路幼稚園と南比都佐幼稚園は、4月から休園し、来年3月31日をもって長い歴史に幕をおろすこととなりました。3月24日（火）に行われた終業式での在園児による園舎とのお別れ会の様子を紹介します。

南比都佐幼稚園



園長先生から3歳児に
修了証書が贈られました



職員による人形劇
「おむすびころりん」を鑑賞しました

6年後にみんなで
開封するよ☆



思い出を詰め込んだ
タイムカプセルを
作成しました



「さよならぼくたちのようちえん」と
「どんないろがすき」を歌いました

【卒園児累計1529人

令和7年度末在園児13人】

- 昭和36年 4月 南比都佐幼稚園として、小学校に併設（5歳児）
- 昭和50年 4月 4歳児保育開始
- 昭和60年 2月 園舎竣工式
- 平成28年 4月 3歳児保育開始
- 令和 8年 4月 休園
- 令和 9年 3月 閉園予定

遊びいっぱい 笑顔いっぱい 学びいっぱい

64年という長きにわたり地域の方々に愛されてきた南比都佐幼稚園。豊かな自然に恵まれ、虫や魚を掴んだり季節の草花を摘んだり、近くの山や田んぼで探検活動等心が躍るような体験ができる環境の中で、子どもたちの意欲や好奇心、そして優しさや思いやりの心などが育まれてきました。地域とのつながりも深く、いつも見守り支えていただきました。ありがとうございました。



令和7年度 南比都佐幼稚園 幸野 まさこ 園長

お別れ会
南比都佐幼稚園
6月20日(土) 10:00~



たくさんの思い出をありがとう

西大路幼稚園

いろんなことがあったね♪

3年間を振り返る
スライドショーを見ました



少し歌詞を変えて、「さよならぼくたちの
ようちえん」を歌いました

みんなで飛ばした色とりどりの風船は、
空高く舞い上がっていきました



【卒園児累計2201人 令和7年度末在園児11人】

- 昭和27年 5月 開園 (5歳児2クラス)
- 昭和33年11月 新園舎竣工式
- 昭和50年 4月 保育室を増設、4歳児保育開始
- 平成 3年 3月 現園舎竣工式
- 平成29年 4月 園舎を一部改修、3歳児保育開始
- 令和 8年 4月 休園
- 令和 9年 3月 閉園予定

ありがとうの
気持ちを込めて♡



木の家とベンチに
お絵かきをしました



ありがとう

園庭からは雄大な綿向山を仰ぐことができ、豊かな自然に囲まれた西大路。地域の皆様の温かい支えをいただき、「(C)ここに(シ)っかり (お)おきな(じ)しん」を合言葉に、子どもたちは健やかに朗らかな日々を過ごし、多くの学び、豊かな心が育まれてきました。みんなに愛された西大路幼稚園は輝かしい思い出とともにいつまでも残り続けることと思います。ありがとうございました。



令和7年度 西大路幼稚園

あきみち じゅんこ
秋道 潤子 園長

地域とともに

西大路幼稚園
5月31日(日) 10:00~



まちのたから

発見

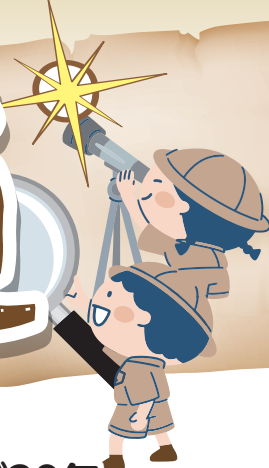

▲平成8年3月16日 開館式典

📍日野町松尾1655 ☎0748-53-1644

開館時間：10:00～18:00 (金曜日は20:00まで)

休館日：月・火曜日、祝日ほか (ホームページなどでご確認ください)

本と人をつなぎ30年 日野町立図書館

日野町立図書館は今年3月で開館30周年を迎え、3月8日(日)に「としょかんまつり」を開催しました。当日は伊勢大神楽による獅子舞の披露や絵本作家ザ・キャビンカンパニーさんのワークショップ、ひのみんなの食堂ネットワークのキッチンカーで北山茶試飲などのイベントを行い、832名の方にご参加いただきました。

これからも読書や調べもの、暮らしのヒントを見つける場、くつろげる場として図書館をご利用ください。

開館30周年記念イベント



▲3月8日(日) としょかんまつり

絵本作家のザ・キャビンカンパニーさんと絵本を作りました!

今日、みんなで作った本です。みてください。



人気貸出図書

(令和7年10月～令和8年3月)

図書一般【1位】

成瀬は天下を取りにいく



図書児童【1位】

もっちゃんもっちゃん
もうもっちゃん



図書館は、赤ちゃんから高齢者までどなたでも利用できます。日野町にお住まいの方、通勤・通学されている方は、借りることもできます。各種サービス・イベントなど詳しくは、ホームページをご覧ください。

また「広報ひの」で毎月掲載している「みんなのとしょかん」(今月号は21ページ)でも本の紹介をしています。



町立図書館
ホームページ



▲2月28日(土) ピアノコンサート



▲3月1日(日)～本のリサイクル市

この賞は、全国農村振興技術連盟の主催で、農業農村整備に関する広報活動で特に顕著な功績のあった団体に對し表彰されるものです。全国から推薦応募のあった40団体の中から、最高賞受賞の栄誉に輝かれました。

2月27日(金)には、町長への受賞報告に来庁され、「地域の方々のご協力による活動があつてこそその受賞です」と感謝を述べられました。この度の受賞、誠におめでとございます。



桜谷地域農村RMO 推進協議会が 令和7年度 農業農村整備事業 広報大賞を受賞

桜谷地域農村RMO推進協議会は、地域運営組織として農村をフィールドに農用地保全、地域資源活用、生活支援を方針に活動し、広報誌やホームページ、SNS等で情報発信をされています。これらの積極的で特色のある広報活動が評価され、令和7年度農業農村整備事業広報大賞を受賞されました。

町ホームページ内でも
町的话题を紹介しています
ので、ぜひご覧ください。



昔と今、街を巡る、時を巡る 「日野ひなまつり紀行」

2月8日(日)から3月8日(日)まで、大窪・村井・西大路のまちなみ一帯で「日野ひなまつり紀行」が行われました。大きな特徴は、全国でも珍しい「棧敷窓や」格調にちなみさまを鑑賞できることです。また、日野商人の繁栄により、江戸時代に関東方面から伝わった貴重なひな人形が多く残されているのも特徴の一つです。



期間中は、「ジャパンコーヒーフェスティバル」などの関連イベントも多数開催されました。なかでも、近江日野商人ふるさと館で行われた「第10回日野ひなの絵手紙コンクール」は、全国から寄せられた145



絵手紙コンクール
大賞作品

点の作品が展示され、来場者の投票により各賞が選ばれるなど、鑑賞だけでなく、来場者も参加できる催しとして、にぎわいを見せました。

環境学習会 「コウノトリと日野の自然」

2月28日(土)、西大路公民館多目的ホールで環境学習会「コウノトリと日野の自然」を開催しました。この学習会は、昨年の夏に町に飛来したコウノトリをテーマに、改めて町の自然環境や農村地域の価値について、参加者と一緒に考えることを目的に開催したものです。

当日は、NPO法人蒲生野考現倶楽部の野田晃弘さんから、日野町で目撃されたコウノトリの情報についてご紹介いただいた後、日本コウノトリの会代表佐竹節夫さん、森薫さんから、兵庫県豊岡市の取り組みを中心に、「コウノトリも共生できるまちづくり」についてご紹介いただきました。



参加者からは、「今まで知らなかった歴史や、環境のつながりについて知ることができた」などの感想をいただき、自然共生につながる学び合いの場となりました。



未就園児親子の憩いの場 「親子ぷれすて」

3月27日(金)、保健センターで令和7年度最終回の「親子ぷれすて」を開催し、13組の親子が参加されました。

「1年間ありがとうございました」として、自由遊びの後、「花咲きまま」によるパネルシアターが行われ、手遊びをしたり「さんぽ」や「にじ」を歌ったりしました。春休み中のお兄ちゃんやお姉ちゃんも参加もあり、にぎやかで楽しい会となりました。



「親子ぷれすて」は、未就園の子どもと保護者を対象に毎月開催しており、親子で季節の工作や運動遊びなどをして過ごせる場です。子育ての先輩である「子育てサポーター」の皆さんが相談ののってくれたり、活動中の手助けをしてくれたりします。開催内容は「広報ひの」の「子育て情報」(今月号は24ページ)や公式LINE「ひのこどもタウン」などでご案内しています。ぜひご参加ください。



楽しい時間を
ありがとうございます

令和8年度 一般会計予算の あらまし

第6次日野町総合計画 「時代の変化に対応しだれもが輝き ともに創るまち“日野”」をめざして

令和8年度一般会計予算 119億円

(注) 表示単位未満を四捨五入していることから、合計が一致しない場合があります。

歳入

入ってくるお金

町税では、景気の回復等により、町民税、固定資産税において増収が見込まれることから、町税総額で、前年度比1億2,829万5千円増の39億2,558万円となりました。

国庫支出金では、国の財源を積極的に確保し、活用することから、前年度比で1億8,216万円増の15億6,485万円となりました。

地方交付税では、町税の増収が見込まれるものの、国全体の交付税総額は増額見込みであることから、前年度比で1億3,000万円増の19億2,000万円となりました。

地方債では、道路や認定こども園等の公共施設の整備において、より有利な財源として活用することから、前年度比で3億7,890万円増の6億550万円となりました。

繰入金では、財源不足に対応するため、まちの貯金にあたる財政調整基金と減債基金から合計6億4,000万円を取り崩しており、前年度比2億6,997万9千円増の10億4,779万円となりました。引き続き健全な財政運営に向けた取り組みが必要となっています。

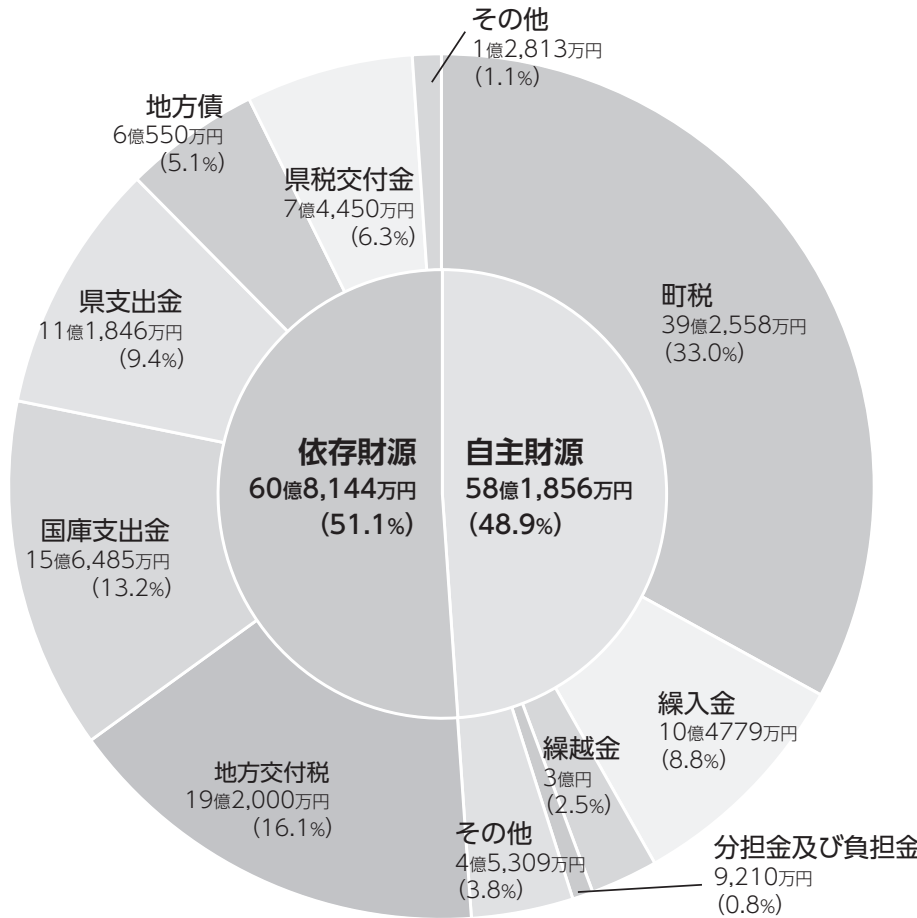

用語解説

歳入

- 町税…皆さんが町に納めた、町民税、固定資産税、軽自動車税などです。
- 地方交付税…各市町村間の財源の不均衡を調整するために、国から一定の基準により交付されるお金です。
- 国庫支出金・県支出金…国や県から交付された補助金や委託金です。
- 地方債…町の運営を行うために必要なお金を調達するための借入金です。
- 分担金及び負担金…行政サービスを利用した場合に、その受益の程度に応じて、受益者から納めていただくお金です。

○一般会計、特別会計予算

(千円：%)

特別会計名	令和8年度	令和7年度	増減	増減率
一般会計	11,900,000	10,650,000	1,250,000	11.7
国民健康保険	2,012,000	2,067,000	▲55,000	▲2.7
介護保険	2,292,423	2,241,890	50,533	2.3
後期高齢者医療	406,787	344,800	61,987	18.0
西山財産区	2,409	2,321	88	3.8
合計	16,613,619	15,306,011	1,307,608	8.5

※▲はマイナスを表します。

本年度の当初予算は、住民の生活を支える基礎的自治体として、長期的な展望を持ちながら課題に柔軟に対応し、希望のある未来へつながるようにとの想いを込め「時代の変化に対応し、日野の未来を育てる予算」として、子育て施策の充実、生活基盤整備や産業振興、地域公共交通の利便性向上をめざす「わたむき自動車プロジェクト」の推進、公共施設の長寿命化、時代に合わせた持続可能な地域づくりをめざした自治会への支援、関係人口創出事業等について、それぞれの取り組みをしっかりと進める予算としました。

そのことから、予算額は119億円となり、過去最大規模となりました。

歳出

使うお金

歳出では、子育て施策として、日野学童保育所「ヒノキオ」の保育室増設工事、病児保育事業所利用者支援の開始、子育て支援おむつ支給の開始、低年齢児保育のニーズに対応する小規模保育事業所の施設整備補助、松尾公園や大谷公園に子どもの遊び場の拡充を行うための設計業務委託や改修工事、新こども園整備にかかる用地購入や実施設計委託、小中学校のフリースクール利用助成の拡充、小学校における給食費の無償化を実施します。

生活基盤整備として、町道整備や橋りょうの長寿命化工事等を実施し、産業振興として、ふるさと応援寄附事業を通じた地元特産品開発の推進、農業振興として、ため池防災工事事業計画作成、滋賀農業公園ブルーメの丘の町民入園料支援、農業生産条件の不利な中山間地域への支援の拡充や、有機農法による農産物の振興事業を実施します。

また、国の新たな交付金を活用し、AIオンデマンド交通の運行地域拡大、GI認証を取得した近江日野産日野菜の振興、近江日野商人に関する事業を実施します。

ほかにも、町立小中学校電子黒板の整備、町立小中学校学習用タブレット端末更新、日野中学校体育館空調設備整備工事、時代に合わせた持続可能な地域づくりをめざした自治会への支援を実施します。

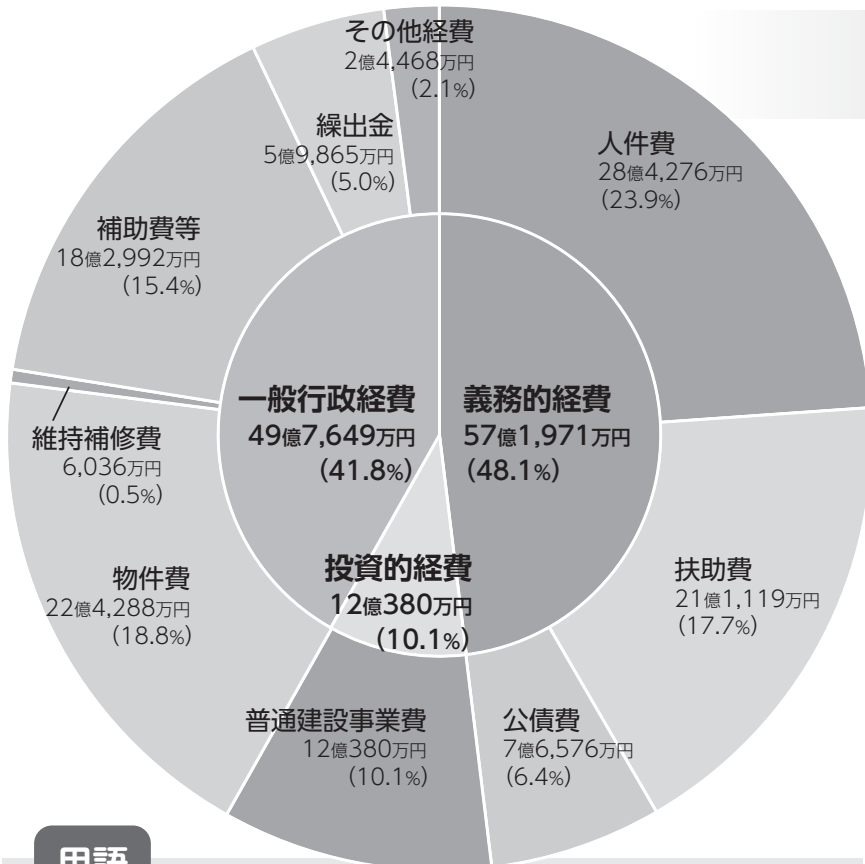

用語解説

歳出

- 人件費…議員報酬、各種委員報酬、町職員の給与などの費用です。
- 扶助費…児童手当や障がい者・高齢者支援などの費用です。
- 公債費…町の借入金の返済費用です。
- 普通建設事業費…道路や公共施設の整備など、社会資本整備への費用です。
- 物件費…光熱水費、消耗品費、施設の管理費などの費用です。
- 維持補修費…公共施設などの維持管理に係る費用です。
- 補助費等…消防やごみ処理など広域行政への負担金や、自治会や団体などへの事業補助などの費用です。
- 繰出金…国民健康保険や介護保険など特別会計への繰出金です。

令和8年度各会計予算

○企業会計

(千円：%)

企業会計名	令和8年度	令和7年度	増減	増減率
水道事業	868,228	783,360	84,868	10.8
下水道事業	1,506,437	1,502,452	3,985	0.3
合計	2,374,665	2,285,812	88,853	3.9

※収益的支出および資本的支出の合計額

政策の柱

次に掲げる重点施策①～⑤に沿って取り組みます。

① 未来を担うひとづくり



《少子化対策・子育て支援施策》

～ひので育ててよかった ひので育ててよかった～

◆ 誰もが互いに支えあい子育てできるまち

新 認定こども園整備 (2億2,842万1千円)

持続可能で質の高い幼児教育・保育環境の充実を図るため、認定こども園整備基本構想に基づく新認定こども園整備に向け、用地取得および実施設計業務に取り組みます。

新 小規模保育施設整備補助 (7,756万5千円)

増加する低年齢児からの保育需要への対応および待機児童対策、保育サービスの拡充のため民間事業者が実施する小規模保育事業の施設整備を補助します。

新 こども誰でも通園制度の開始 (28万8千円)

こども誰でも通園制度(※)を桜谷こども園(第一園舎)で実施します。

※0歳6か月から3歳を迎えた最初の3月31日までの保育園等に通っていない未就園のお子さんを対象に、月10時間の範囲内で、保護者の就労要件等を問わず、保育園等に通園できる制度

新 病児保育事業所利用者支援 (28万円)

子どもの急な体調不良の際に預けられる病児保育事業所の利用助成を行い、仕事と子育ての両立を支援します。

拡 学童保育所の充実 (3,530万円)

高まる学童保育ニーズへの対応を図るため、日野学童保育所「ヒノキオ」の保育室増設工事を実施します。

拡 幼稚園預かり保育の定員増および保育時間の延長 (72万円)

幼稚園での預かり保育の定員増を図るとともに、日野幼稚園の保育時間を延長し、長時間保育ニーズへの対応を図ります。

拡 フリースクール利用補助 (192万円)

フリースクールを利用する児童生徒の保護者に対し費用の一部を補助します。

◆ 安心して子どもを産み育てたいがなまち

新 見守りを兼ねたおむつ配付 (372万4千円)

生後1歳までのすべての子どもと保護者がつどいのひろば「げけっと」に来所する機会につながるよう、おむつの配付を行います。

新 小学校給食費の無償化 (5,577万円)

保護者負担となっている小学校の学校給食費の負担軽減を通じた子育て支援を行うため、国・県の交付金を活用し小学校の給食費無償化を行います。

新 分娩取扱施設への交通費および宿泊費補助 (29万7千円)

妊婦等に対して、自宅(または里帰り先)から最寄りの分娩取扱施設(おおむね60分以上)への健診・出産のための交通費および宿泊費を補助します。

新 不妊治療通院交通費補助 (1万2千円)

自宅(または里帰り先)から最寄りの分娩取扱施設等(おおむね60分以上)への不妊治療のための交通費等を補助します。

◆ 子どもが明るく元気に育つまち

新 「あつまれひのっこわくわく探検隊」事業 (47万7千円)

町内の子どもを対象とし、日野に関する中心としたさまざまな体験活動を実施します。

拡 「こどもまんなか公園づくり」による都市公園への子どもの遊び場整備 (2,561万円)

松尾公園および大谷公園において、子どもの遊び場の充実を図るため、松尾公園は設計業務を、大谷公園は施設の一部を改修します。

◆ その他の事業(既存事業)

新婚家庭への支援の充実 (150万円)

結婚新生活を支援するため、住宅取得、リフォーム、引越費用の一部を補助します。

※所得等条件あり

出合いの場づくり(婚活事業) (30万円)

結婚を希望する男女の出合いの機会として、婚活イベントの情報を提供、地域での婚活イベントを支援します。

奨学金返還支援事業 (60万円)

奨学金の貸付を受け、返還しており、就職後も町内に居住している方の奨学金の返還金の一部を補助します。

少年少女ミニスポーツ教室 (90万円)

小学生を対象にスポーツに親しみ、仲間づくりや心身の成長の場として開催します。

② 暮らしを支える 「ジョブ・ハブ」

新 地域計画の実現に向けた支援
(100万円)

地域農業の未来予想図である「地域計画」を策定し、先を見据えた農業経営を支援するため、地域計画の実現に向けた農業用機械等の導入費用の一部を補助します。

拡 中山間地域への支援の拡充
(976万1千円)

農業生産条件の不利な中山間地域において、農用地を維持・管理していくための中山間地域等直接支払交付金事業の活動組織への支援として、ドローンや自動草刈機などのスマート技術導入による省力化・効率化への支援を拡充します。

新 広域農道の整備
(3,010万円)

農村地域のインフラの持続性・安全性の確保を図るため、「日野東部地区広域農道石子山トンネル(奥師・小野)」において、長寿命化工事(照明LED化)を実施します。

住宅リフォーム助成
(900万円)

多岐に渡る業種への経済波及効果を与え、地域経済の活性化を図るため、町内事業者を利用して住宅リフォームを施工した場合、経費の一部を商品券により助成します。

③ 安心、助け合いの 「くらしづくり」

拡 重層的支援体制の整備
(1,266万5千円)

重層的支援体制の整備を図るため、地域おこし協力隊を新たに委嘱するほか、さまざまな悩みを抱える人々が、社会とのつながりを回復し、地域での役割や居場所などを見つくれるよう支援する取り組みを拡充します。

医療的ケア児者等の支援
(600万円)

重い障がいがあっても生き生きと暮らせるよう、医療的ケアが必要な人の日中活動の場を安全・安心な場所とするため、看護師を配置する福祉サービス事業所に対し、補助を行います。

障がい福祉サービス等による支援
(8億8,941万7千円)

障害者総合支援法に基づき、作業所への通所や入所、ヘルパー利用等、障がいのある方がそれぞれに合った福祉サービスを利用し、地域での生活の自立と安定を図ります。

リサイクル促進事業
(473万1千円)

資源ごみの拠点回収や自主回収を実施する団体に対する補助金の交付や生ごみ処理容器の購入費の一部を補助します。

④ 住みたくなる 都市基盤づくり

新 大谷公園長寿命化工事
(2,693万4千円)

大谷公園の長寿命化のため、屋外設備の改修工事のほか、体育館外壁改修および外部建具改修にかかる設計業務を実施します。

鉄道対策事業
(3,157万4千円)

近江鉄道線の活性化に向け、近江鉄道線上下分離に伴い、県と沿線自治体が設置した(一社)近江鉄道線管理機構の運営等にかかる負担金を拠出します。

社会資本整備総合交付金事業
(道路・橋りょう)
(2億850万円)

快適・安全な道路交通を確保するため、町道西大路鎌掛線道路改良整備や、町道工業団地1号線の舗装修繕工事等を実施します。

交通安全対策事業(通学路緊急対策)
(1億2,700万円)

通学路の安全を確保するため、町道小御門十禅師線歩道新設工事を実施します。

急傾斜地崩壊対策事業
(5,187万6千円)

急傾斜地の崩壊を防止するため、佐久良地区の崩壊対策工事等を実施します。

⑤ みんなではぐくむ 地域づくり

拡 自治活性化推進員および
移住定住アドバイザー等の配置
(1,091万2千円)

住民自らが地域の現状と課題を把握し、持続可能な地域づくりをめざした取り組みを推進するため、行政や関係団体などと連携し、地域のアドバイザーおよびコーディネーターの役割を担う人材として自治活性化推進員を配置するほか、地域おこし協力隊制度を活用し、移住定住促進の活動として、移住検討者と関係者をつなぐ役割を担う人材を配置します。

新 自治の力で輝くまちづくり
の推進
(744万3千円)

自治会等が地域をよくするためや維持していくために、課題を把握し、学び・考え、課題解決への取り組みを進める活動を支援します。

新 地域未来交付金事業
(1億2,140万1千円)

国の新たな交付金(旧新しい地方経済・生活環境創生交付金)を活用し、日野の歴史文化を活かした取り組みをはじめA・O・オンデマンド交通の運行地域拡大、公共ライドシェア等による実証実験や近江日野産日野菜の振興ならびに県との広域連携事業にも取り組みます。

1年間お世話になります 私たちの町の区長さん、農業組合長さん

区名	区長名
村井1区	島岡 利和
村井2区	小西 利哉
村井3区	小西 厚臣
村井4区	川村 勝
小井口	三戸 安行
寺尻	竹村 肇
木津	岡 浩司
日田	野田 晃弘
大窪1区	中西 孝裕
大窪2区	吉田 誠
大窪3区	井上 博和
大窪4区	矢野 元浩
大窪5区	池内 潔
河原	北川 秀樹
松尾1区	山口 明一
松尾2区	麻原 耕造
松尾3区	高井 徹
上野田	齋藤 登
大谷	小森 均治
椿野台	中尾 弘樹
五月台	山本 克己
雇用促進住宅	若井 順子
中道	清水 栄治
原	小南 長広
川原	宇田 達夫
杉	古道 弘行
杣	川口 道夫
小野	井阪 尚司
奥師	奥村 隆男
鳥居平	奥村 孝雄
中之郷	塚本 昭次
佐久良	西浦 泰久
奥之池	小森 豊一
安部居	川原 繁
中在寺	飛川 正雄
北脇	林 廣和
蓮花寺	奥野 久宣
野出	持田 輝夫
西大路1区	満田 久和
西大路2区	竹村 豊
西大路3区	坂田 東作
仁本木	北浦 義一

区名	区長名
音羽	中野 藤雄
北畑	井戸 俊久
西明寺	辻 昌秀
蔵王	野口 庄一
平子	小西 浩徳
熊野	道玄 哲康
鎌掛第1	岡崎 利克
鎌掛第2	福本 景一
鎌掛第3	福本 修一
鎌掛第4	野崎 久男
鎌掛第5	篠村 幸一
鎌掛第6	谷口 猛
上駒月	岸村 浅文
下駒月	井上 実
深山口	曾羽 道明
上迫	徳永 久嗣
下迫	谷 嘉孝
清田	藤澤 直広
別所	藤崎 幸三
曙	上嶋 真二
三十坪下	新海 宏一
三十坪上	村島 茂男
内池西	桃田 雅人
内池東	北村 典史
猫田	田中 兵次
十禅師	徳田 茂樹
里口	廣瀬 徹也
山本	岩崎 哲雄
小御門	渡邊 喜生則
小谷	吉山 久義
石原	中江 直巳
増田	野口 靖治
豊田1区	長岡 一郎
豊田2区	平井 正宏
豊田3区	谷元 太加光
豊田4区	川東 繁治
豊田5区	谷元 敏幸
中山西	津田 秀雄
中山東	廣瀬 政幸
徳谷	赤澤 浩幸
湖南サンライズ	岸上 晃一呂

農業組合名	農業組合長名
村井第1	吉澤 光彦
村井第2	竹村 勝巳
小井口	相坂 佐千男
寺尻	水谷 勝宏
木津	吉澤 孝明
日田	野田 武雄
大窪北下	佃 利彦
河原	杉原 祥文
松尾1区	窪田 隆
松尾2区	市田 喜久
松尾3区	村田 耕治
上野田	嶋村 正治
大谷	溝江 久保
原	中西 章
川原	加納 健一郎
杉	横山 康弘
杣	堀江 功一
小野	渡邊 重樹
奥師	井上 正則
鳥居平	松本 剛幸
中之郷	加々爪 宏幸
佐久良	田嶋 儀一
奥之池	鈴木 健人
安部居	堀口 利雄
中在寺	松村 忠
北脇	秋元 喜弘
蓮花寺	高橋 一喜
野出	西川 善雄
薬王寺	竹村 高彦
水落	岸田 六之丞
日の出	廣嶋 淳
大石	内堀 義明
共益	森田 喜与一

農業組合名	農業組合長名
共栄	岡 忠弘
仁本木	池内 誠
音羽	山田 好男
北畑	岡 良昌
西明寺	古道 清
蔵王	松尾 善宏
鎌掛1区	岡 長司
鎌掛2区	福本 勇
鎌掛3区	藤澤 幸樹
鎌掛4区	野崎 成久
鎌掛5区	篠村 和紀
鎌掛6区	瀬川 友和
上駒月	岸村 達也
下駒月	小西 廣
深山口	野田 昌生
上迫	村嶋 久男
下迫	田中 宏幸
清田	清水 和啓
別所	田中 忠一
三十坪下	北村 源次郎
三十坪上	三添 雅之
内池西	池内 久男
内池東	谷 博
猫田	中西 司郎
十禅師	久村 重次
山本	山本 清久
小御門	岡田 進
小谷	岡田 春樹
増田	野口 秀雄
豊田	中井 良久
中山東	岡本 勇男
徳谷	望主 昭久
豊田瑞穂	池元 清

行政組織一覽表

※(兼)は兼務の略です。 (令和8年4月1日)
 ※(会)は会計年度任用職員 of 略です。

町議会	議会議務局長 おんじょう ひさし 園城 久志	事務局
町長 堀江 和博	政策監 なわち たかし 縄 隆司	総務・財政 総務課参事 たけむら けんじ 竹村 賢治
副町長 安田 尚司	総務主監 (総務課長事務取扱) よしむら としあき 吉村 俊哲	総務課長 よしむら としあき (兼)吉村 俊哲
参与 東 健二郎	総務課長 すぎむら こうじ 杉村 光司	総務課長 よしむら としあき 岡本 昭彦
	企画振興課長 おおいし としゆき 大西 敏幸	企画振興課参事・DX推進室長 もりしま よしのり 森島 美徳
	交通環境政策課長 こじま まさる 小島 勝	企画振興課長補佐 てらもと まさひろ 寺本 昌弘
	厚生主監 (長寿福祉課長事務取扱) ふくだ ふみこ 福田 文彦	交通政策・環境政策 交通環境政策課参事 おおおか まさかず 大岡 正和
	住民課長 ますだ たけし 増田 武司	住民・保険年金 住民課長補佐 すぎむら ざちよ 杉村 幸代
	福祉保健課長・保健センター所長・早期療育施設所長 しば まさひろ 芝 雅宏	福祉・地域共生推進・保健 福祉保健課長補佐 さかた なおこ 坂田 直子
	子ども支援課長・女性活躍支援施設長・こども家庭センター長 もり こういちろう 森 弘一郎	子ども支援・子育て家庭 子ども支援課参事 そわ まゆみ 曾羽 真由美
	保育所 あおぞら園長 たなか あきこ 田中 明子	子ども支援課長補佐 たねむら よしゆき 種村 善之
	認定こども園 桜谷こども園長 かしわぎ さちよ 柏木 幸代	子ども支援課長補佐 にしざわ まこと 西沢 真
	農林課長 おくの あきひさ 奥野 彰久	子ども支援課長補佐 さかた なおこ 坂田 直子
	農林課長補佐 なかの やすひろ 中野 康弘	子ども支援課長補佐 にしざわ まこと 西沢 真
	商工観光課長・日野まちかど感応館館長 かのう はろお 加納 治夫	子ども支援課長補佐 にしざわ まこと 西沢 真
	建設計画課長 すぎもと しんいち 杉本 伸一	子ども支援課長補佐 にしざわ まこと 西沢 真
	上下水道課長 しまむら かずのり (兼)嶋村 和典	子ども支援課長補佐 にしざわ まこと 西沢 真
	会計管理者・出納室長 みうら みな 三浦 美奈	子ども支援課長補佐 にしざわ まこと 西沢 真
教育委員会 教育長 やすだ ひろつぐ 安田 寛次	教育次長 (学校教育課長事務取扱) まさき ひろゆき 正木 博之	子ども支援課長補佐 にしざわ まこと 西沢 真
	学校教育課長 まさき ひろゆき (兼)正木 博之	子ども支援課長補佐 にしざわ まこと 西沢 真
	学校教育課不登校対応担当課長 あかお そういち 赤尾 宗一	子ども支援課長補佐 にしざわ まこと 西沢 真
	幼稚園 ひの幼稚園長 まさき とみみ 正木 朋美	子ども支援課長補佐 にしざわ まこと 西沢 真
	生涯学習課長・中央公民館館長 はぐろ かおり 齒黒 香織	子ども支援課長補佐 にしざわ まこと 西沢 真
	図書館長 ひらまつ ひさあき 平松 久明	子ども支援課長補佐 にしざわ まこと 西沢 真
	学校教育課主席参事 はやし こうへい 林 耕平	子ども支援課長補佐 にしざわ まこと 西沢 真
	学校教育課長補佐 いむら わたる 飯村 亘	子ども支援課長補佐 にしざわ まこと 西沢 真
	子育て・教育相談センター室長 おくた ただし (会)奥田 直	子ども支援課長補佐 にしざわ まこと 西沢 真
	生涯学習・公民館・歴史文化財 生涯学習課歴史文化財担当課長・ 近江日野商人館長 はぐろ かおり 齒黒 香織	子ども支援課長補佐 にしざわ まこと 西沢 真
	生涯学習課歴史文化財担当課長・ 近江日野商人館長 おかい けんじ 岡井 健司	子ども支援課長補佐 にしざわ まこと 西沢 真
	生涯学習課長補佐 みつだり ようじゆん (会)満田 良順	子ども支援課長補佐 にしざわ まこと 西沢 真
	生涯学習課長補佐 ふりかど たくや 振角 卓哉	子ども支援課長補佐 にしざわ まこと 西沢 真

日野町消防団

嶋村昌宏氏が新団長に就任

日野町消防団の奥平英雄団長が3月31日をもって退団され、4月1日から嶋村昌宏氏が前副団長から団長へ就任されました。

奥平英雄前団長は、令和3年4月から5年間団長として日野町消防団を率いてこれられ、平成3年4月の入団以来、35年間の長きにわたり日野町消防団員として、地域の安心安全のため、防火・防災活動にご尽力いただきました。

後任の嶋村昌宏新団長は、平成7年4月に入団され、第2分団分団長などを歴任後、令和3年からは副団長として、団長とともに消防団の陣頭指揮を取られてきました。堀江町長から任命辞令を受けられた嶋村新団長は、これからも地域の安心安全のため、鋭意邁進することを決意表明されました。



令和8年度 日野町消防団組織編成表 (敬称略)

団長	嶋村 昌宏
副団長	森田 一平

第1分団			第2分団			第3分団		
分団長	梶 孝行		分団長	川原 孝一		分団長	杉村 正明	
副分団長	竹村 宗和		副分団長	吉沢 拓馬		副分団長	藤岡 功	
副分団長	木田 武志							
班	班長名	担当地区	班	班長名	担当地区	班	班長名	担当地区
1	佐治誠一郎	日野	1	小南 裕司	東桜谷	1	外池 豊	南比都佐
2	奥村 健		2	市田 晃		2	藤崎 敦史	
3	岡 秀哉	西大路	3	小森 洋輝		3	福永 晃仁	必 佐
4	栗原 直人		4	山田 浩嗣	4	三上 智史		
5	市岡 寛行		5	柁 修	5	山内 久弥		
6	岡崎 利裕	鎌 掛				6	東 裕伸	

令和8年度 日野町消防団 入退団・昇任式を開催

4月4日(土)、日野消防署で、令和8年度日野町消防団入退団・昇任式が行われました。退団者19名、入団者14名、昇任者8名の辞令交付、感謝状授与等が厳粛に行われました。

新入団員を代表し、井上和也さん(東桜谷)が「宣誓書」を読み上げられ、消防業務の遂行を誓われました。

新入団員の皆さんは、入退団式終了後、日野消防署で基礎訓練および車両誘導訓練を受講されました。これから団員の皆さんは昼夜を問わず発生する火災や各種災害から、地域住民の生命・財産を守るため、活躍いただきます。

消防団員の皆さんの日ごろからの消防団活動が、地域の防災力向上につながっています。



新たな資源に
生まれ変わります

リサイクルに 取り組みませんか？



ごみの減量化とリサイクルの推進を図るため、古紙やアルミ缶などをはじめ、自転車や蛍光灯、二次電池などの扱いの難しいものの拠点回収を実施しており、拠点の活動時間内であればいつでも持ちこむことができます。

ご家庭で不要な資源が出た場合は、ぜひ拠点回収をご活用ください。

日野町役場

●回収対象

白色トレイ、紙パック（よく洗ったもの）
使用済み小型家電(28cm×17.5cm未満)
廃蛍光灯(水銀体温計を含む)
自転車、使用済乾電池
コイン電池・ボタン電池(テープで覆ったもの)
小型充電式電池(端子部分をテープで覆ったもの)
廃プラスチック
※二次電池(コイン電池、小型充電式電池)は、各地区公民館でも回収しています。

●回収日時

月曜日～金曜日(祝日を除く)
8:30～17:15

●問い合わせ先

交通環境政策課までお問い合わせください。

わたむきの里エコドーム

●回収対象

古紙(新聞紙、段ボール、雑誌)、衣類
スチール缶、アルミ缶、ビン
ペットボトル(キャップも可)
廃食油、CD、DVD
白色トレイ、紙パック（よく洗ったもの）
使用済み小型家電(28cm×17.5cm未満)
廃蛍光灯(水銀体温計を含む)
自転車、使用済乾電池
コイン電池・ボタン電池(テープで覆ったもの)
小型充電式電池(端子部分をテープで覆ったもの)

●回収日時

火曜日～日曜日(月曜日は休み)
9:00～17:00

●問い合わせ先

日野町上野田805番地
わたむきの里エコドーム ☎0748-53-1061



わたむきの里福祉会
ホームページ

日野町ごみゼロ大作戦を 実施します！

と き 5月31日(日)
8時30分受付開始
集合場所 日野町役場正面玄関前



役場周辺などで清掃活動を行います。
詳細は後日、新聞折込チラシで案内します。
皆さまのご参加をお待ちしています。

資源回収促進事業補助金

町では、リサイクルを目的として、古紙や古布などの集団回収を行う町民団体に対して補助金を交付しています。詳しくはホームページをご覧ください。



町ホームページ

●対象団体

自治会、PTAや子ども会などの町民団体

●品目

新聞紙、雑誌、ダンボール、紙パック、衣類、廃食油

問 日野町エコライフ推進協議会事務局(交通環境政策課内) ☎0748-52-6578

みんなで使おう 公共交通

町内では、身近な公共交通機関であるバスや鉄道、「チョイソコひの」などが走っています。自家用車に比べて、「環境にやさしい」「歩くことが増え、健康的」などのメリットがある公共交通を利用して出かけしてみませんか？

	近江鉄道バス日八線	日野町営バス	A1オンデマンド交通 「チョイソコひの」	民間タクシー
外観				
特徴	日野町とJR近江八幡駅を結ぶ幹線路線バス	集落と駅やまちなかを結ぶ支線路線バス	自宅近くの停留所と目的地の停留所まで運行する予約制乗合送迎サービス	個人の目的にあわせてドアツードアで利用可能
車両	大型バス	小型バス・中型バス・ワゴン車	普通乗用車(「チョイソコひの」専用車両)	タクシー専用車
運行主体	近江鉄道㈱	近江鉄道㈱(一部近江タクシー㈱)	日野町	・近江タクシー㈱ ・滋賀タクシー㈱ ・滋賀第一交通㈱ ・永源寺タクシー㈱
運行日	通年運行	平日・土曜日 (8/14-16と12/31-1/3を除く)	平日(12/29~1/3を除く) 8:00~17:00	各会社にお問い合わせください。
運賃	対キロ運賃制 小人半額	対キロ運賃制 小人半額	200円/人 町外400円/人 小学生、障がい者、障がい者の 介助者は半額	乗車距離や時間による
主な 運行区間	近江八幡駅から 日野町間を運行	桜川線(桜川駅・日野記念病院 と東西桜谷地区間を運行) 鎌掛線(日野駅と鎌掛地区間を運行) 平子西明寺線(日野記念病院と 西大路地区間を運行)	南比都佐地区、東西桜谷地区、 必佐地区、鎌掛地区、西大路地区、 日野地区の一部、全地区公民館、 町外の一部に設置の停留所間を運行	町内を出発もしくは町外から 到着する移動に利用可能
利用方法	日八線のバス停でお待ちください 	日野町営バスのバス停でお待ちください 	☎050-2018-8539または インターネットで予約し、停留所 でお待ちください(事前に会員登録 が必要です) 	
時刻表・ パンフレット など	日野町役場・日野駅観光案内所 などで配布	日野町役場・各地区公民館・バス 車内・日野駅観光案内所などで 配布	日野町役場・各地区公民館など で配布	
ホーム ページ 二次元コード	 近江バス時刻表 近江鉄道 ホームページ	 町営バス時刻表 町ホームページ	 チョイソコひの 町ホームページ	

※近江鉄道バス日八線、日野町営バス、近江鉄道線日野駅、JR草津線の時刻表は交通環境政策課でもお渡ししています。

公共交通の維持確保には運転手が必要です

地域の人々の移動を支える「日野町営バス」や「チョイソコひの」の運転手を募集しています。

◆問い合わせ先(運行委託先)

【日野町営バス】 近江鉄道株式会社 人事部 ☎0749-22-3368(大型二種免許養成制度あり)
【チョイソコひの】 近江タクシー株式会社 営業部 ☎0749-23-8016

採用情報



近江鉄道 近江タクシー

日野町の公共交通の利用人数の推移

各公共交通機関の利用者数は少しずつ増加していますが、コロナ禍前の水準には戻っていません。公共交通を維持していくには皆さんの利用が欠かせません。

ぜひご利用ください。

近江鉄道バス日八線利用者数(人)

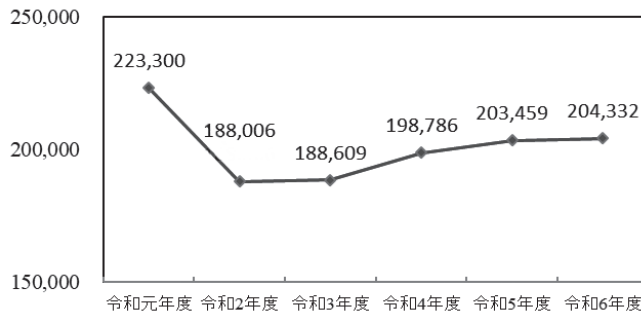

日野町営バス利用者数(人) 収支率

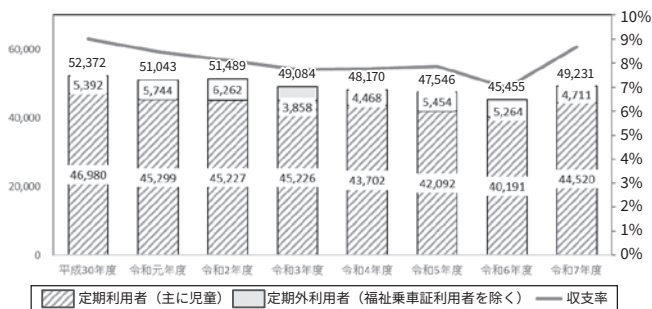

日野駅近江鉄道利用者数(人)



65歳以上の方のお出かけに便利でお得な切符のご紹介

シルバーパス (近江鉄道線)

町内に住民登録されている満65歳以上の方は会員登録で近江鉄道線全線に1乗車100円で乗車できます。

◆問い合わせ先 近江鉄道株式会社 鉄道部 ☎0749-22-3303



近江鉄道
ホームページ

「チョイソコひの」車両を 3台から4台へ増車しました

4月1日(水)から、「チョイソコひの」の車両を1台増やし、これまでの3台から合計4台で運行しています。

今回新しく導入した車は、白いボディが目印で、乗り降りしやすいようにステップや手すりがついています。また、9名まで乗ることができるので、これまでより多くの方に利用していただくことができました。

「チョイソコひの」は、「チョイトソコまでごいっしょに」をコンセプトに、AI配車システムを活用した、町内での移動に便利な予約制乗り合い送迎サービスです。小学生からお年寄りまで、幅広い世代の方にご活用いただけます。病院やお買い物へのお出掛けなどに、ぜひ一度ご利用ください。



「チョイソコひの」
受付サイト

問 交通環境政策課 交通政策担当 ☎0748-52-6523

「経済センサス-活動調査」へのご協力をお願いします

経済センサス
活動調査

経済センサス-活動調査は、全国の事業所や企業の経済活動を全国的・地域別に明らかにすることを目的に、6月1日を基準日として、5年に1回実施されます。

◆調査の対象

商店や工場、営業所、事務所、学習塾、病院、寺院など、個人経営の農林漁業者を除く全国すべての事業所や企業が対象となります。

◆調査の結果

国や県、町の施策の基礎資料とするほか、民間企業等の参考資料として、活用されています。

◆調査の方法

5月中旬から、統計調査員がお伺いし、調査の説明や調査票の配布・回収を行います。ご理解とご協力をよろしくお願いいたします。

◆インターネット回答のお願い

インターネット回答なら24時間回答可能で、調査員が調査票の回収に訪問することはありません。ぜひ、便利なインターネット回答をご活用ください。

キャンペーン
サイトの
ご案内

経済センサス-活動調査では、キャンペーンサイトを開設しています。調査のわかりやすい解説のほか、動画コンテンツやPR漫画など、積極的に情報を発信していますので、ぜひご覧ください。



キャンペーンサイト

経済産業省・滋賀県・日野町

問 企画振興課 企画人権担当 ☎0748-52-6552

5月は消費者月間です

毎年5月を「消費者月間」とし、消費者、事業者、行政が一体となって、消費者問題に関する啓発・教育等の事業を集中的に行っています。

令和8年度消費者月間統一テーマ

見える情報 見えない仕組み

～AI時代の消費者力を高めるために～

デジタル化の進展に伴い、AIなどの発展によりインターネット上で消費者の好みに沿って情報が提供される「仕組み」がつけられ、消費者は商品やサービスに関する情報を容易に入手できるようになりました。

消費者自身もトラブルに巻き込まれないように情報を届ける仕組みやリスクを理解するなど、デジタル社会に必要な正しい理解を深めることが重要です。

消費者月間を通じてデジタル技術の活用や情報提供の仕組みについて理解し消費者力を高めていきましょう。

また、近年SNS等を通じた消費トラブルや特殊詐欺などの被害が増えています。不審に思った場合は一人で悩まず警察や消費生活相談窓口にご相談ください。

消費者月間にあわせて、特殊詐欺、消費者トラブルに関する

パネル展示を行います

【とき】5月8日（金）～22日（金）

【ところ】町立図書館

問

消費生活相談窓口（交通環境政策課内）
☎0748-52-2500

血圧は健康のバロメーター

毎年5月17日は「世界高血圧デー」です

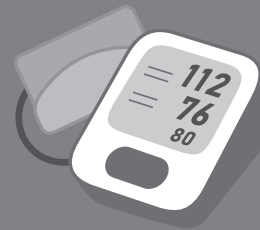

高血圧は症状のないまま進行し、脳卒中・心臓病・腎臓病など、命や生活の質に関わる病気の引き金となります。この機会に、家族や大切な人と一緒に健康について考えてみませんか。

血圧とは… 血液が血管を流れるときに血管の壁に与える圧力のことです。

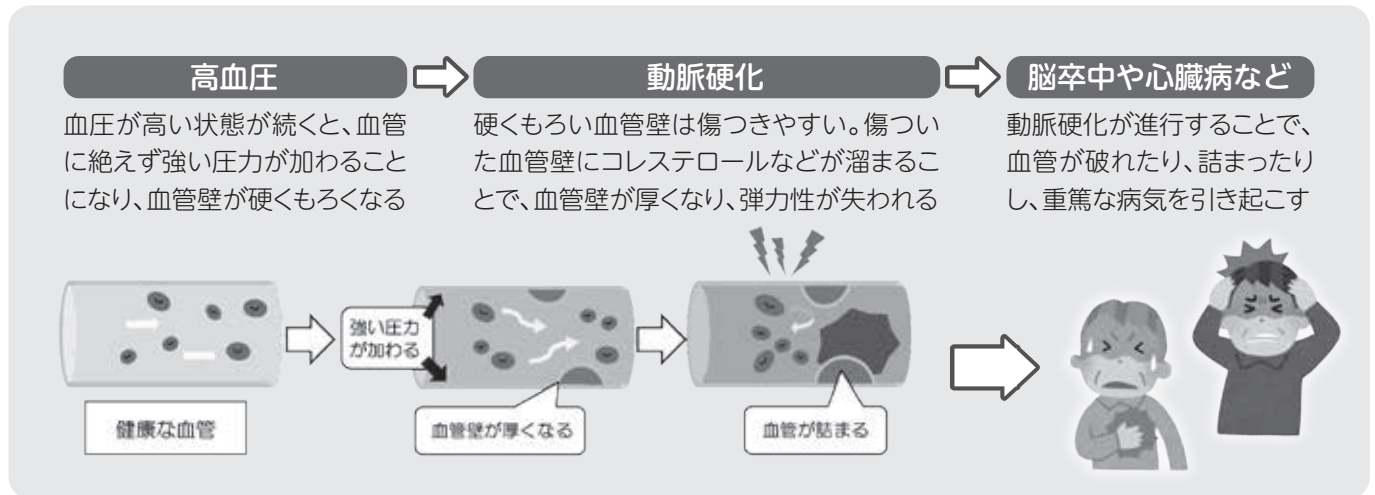

家庭血圧を測りましょう

血圧は絶えず変動しています。普段の血圧を知るために、家庭血圧を測る習慣をつけましょう。高血圧の診断には、診察室血圧（医療機関での測定値）よりも家庭血圧が優先されます。

家庭血圧の正しい測り方

- ・ 上腕で測るタイプの血圧計を選ぶ
- ・ 測定前に喫煙、飲酒、カフェイン摂取はしない
- ・ 椅子に座り1～2分休憩してから測る
- ・ 上腕と心臓を同じ高さにして測る
- ・ 朝と夜に測定する

朝：起床後1時間以内、排尿後、朝食・服薬前に測定

夜：就寝直前に測定

- ・ 朝夜それぞれ2回測定し、2回の平均を取る

家庭での測定では「収縮期血圧（上の血圧）が135mmHg以上、かつ/または拡張期血圧（下の血圧）が85mmHg以上」が高血圧の基準です。基準値を超える場合は、週に5日以上測定した結果を持って早めに受診しましょう。

家庭血圧の測り方



家庭血圧における高血圧の基準値

収縮期血圧（上の血圧）

135mmHg以上

かつ/または

拡張期血圧（下の血圧）

85mmHg以上

実践!! 高血圧予防のための主なポイント

食事 減塩を心がけましょう、野菜や果物を積極的に摂取しましょう

体重 体重を適正に保ちましょう（BMI 25未満を維持しましょう）

運動 息がはずむ程度の有酸素運動を行いましょう（毎日30分以上が目安）

節酒 お酒は適量を心掛け、休肝日を設けましょう

（適量目安は、純アルコール含有量20g（日本酒 1合、ビールロング缶1本、ワイン グラス2杯）、女性は半量の10g）

たばこ 禁煙をしましょう



問 福祉保健課 保健担当 ☎0748-52-6574

子ども・子育て支援金制度が始まります

1. 子ども・子育て支援金制度って何？

少子化対策や子育て施策の財源として、社会保険や後期高齢者医療、国民健康保険など、全ての医療保険から納付金を拠出し、社会全体で子どもや子育て世帯を支える制度です。

令和8年度の賦課から新しく納付が始まります。

2. 納めた支援金は、何に使われるの？

少子化対策や子育て支援などに使われます。以下は、拡充される給付の一例です。

① 児童手当の拡充（令和6年10月から拡充済）

所得制限の撤廃、支給期間の高校生世代までの延長、第3子以降の給付額の増額（月3万円）

② 妊婦のための支援給付（令和7年度から実施済）

妊娠届時に5万円、妊娠後期に妊娠している子どもの数×5万円を支給

③ 育児時短就業給付（令和7年度から実施済）

子どもが2歳未満の期間を対象に「育児時短給就業給付」を創設

④ 育児期間中の国民年金保険料免除（令和8年10月から実施）

国民年金の第1号被保険者の方を対象に、育児期間中（1歳になる誕生日の前日まで）の年金保険料免除措置を創設

3. 支援金の負担はどうなるの？

（年額）

	医療分	支援金分	介護分	子ども分*1	合計
所得割	7.20%	2.90%	2.35%	0.27%	12.72%
均等割	28,000円	11,000円	11,500円	[全世代] 1,150円*2 [18歳以上] 70円*2	51,720円
平等割	20,000円	8,500円	6,500円	740円	35,740円

【各年度の支援金の総額】

R 8年度 約6,000億円
R 9年度 約8,000億円
R 10年度 約1兆円
以降は、約1兆円の範囲内で推移
（医療保険全体での金額です。）

（※1）令和8年度は子ども分の新設のみとなります。他の負担分の改定はありません。

（※2）18歳以上の子ども分の均等割額については、全世代均等割額（1,150円）と18歳以上均等割額（70円）を加算した額（1,220円）となります。なお、18歳未満の加入者にかかる子ども分の均等割額については、全額軽減となります。

負担額は、上記のとおりです。令和8年度からスタートし、令和10年度まで段階的に上がることが想定されます。ただし、国が支援金の最大規模を決めており、右肩上がりには増えないとされています。

4. 年間の負担額のイメージは？

子ども・子育て分の改定によるモデルケース

★夫婦（70歳代）の2人世帯の場合

夫：公的年金収入 190万円（年金収入190万円－110万円＝80万円）

総所得金額 37万円（80万円－基礎控除43万円＝37万円）

妻：公的年金収入 80万円（年金収入80万円－110万円＝0万円）

総所得金額 0万円

※保険税の5割軽減（所得割除く）の世帯に該当します。

※65歳以上のため介護分はかかりません。

	《改正前》	《改正後》	《増減》
保険税(年額)	90,500円	93,000円	+2,500円

●子ども・子育て支援金制度
コールセンターが
開設されています

☎0120-303-272

受付時間

平日・土曜 9:00～18:00

問

住民課 保険年金担当

☎ 0748-52-6584

税務課 住民税担当

☎ 0748-52-6570

みんなで
支えあう

国民健康保険

交通事故などの他人の行為により、
保険診療を受ける場合は、
必ず届け出が必要です



交通事故にあったとき、他人の飼犬に噛まれたとき、購入食品や飲食店で食中毒になったときなど、他人の行為（第三者行為）が原因でけがや病気になった場合の治療費は、加害者が負担するのが原則です。

ただし「第三者行為による傷病届」等の届け出をすることにより、健康保険の保険診療を受けることができます。この治療費の保険給付分は、保険者（国保や後期高齢者医療）が一時的に立て替えて支払いをすることになるので、後でその医療費を被害者に代わって保険者が加害者に請求することになります。

届け出について

①警察に届け出

交通事故にあったら、すみやかに警察に届け出てください。また「交通事故証明書」の交付申請手続きを行ってください。

②役場に届け出

「第三者行為による傷病届」を住民課保険年金担当へ提出してください。

届け出に必要なもの

- ・ 第三者行為による傷病届およびその他必要な書類（用紙は住民課にあります）
- ・ 交通事故証明書（所定の申請用紙は警察署、交番にあります）
- ・ マイナ保険証または国民健康保険資格確認書
- ・ 届出者のマイナンバーがわかるもの
- ・ 届出者の本人確認書類
- ・ 印鑑（スタンプ式でないもの）

※必要な書類がそろわなくても、まず「ご相談ください」。

示談の前に必ず相談を

届け出をする前に、加害者から治療費を受け取ったり、示談を済ませたりすると、保険者から加害者に医療費の請求ができなくなる場合や給付を返納していただく場合がありますので、必ず示談の前に「ご相談ください」。

問

住民課 保険年金担当
0748-5216584

軽自動車税の減免について

4月1日現在、身体障害者手帳、戦傷病者手帳、療育手帳および精神障害者保健福祉手帳の交付を受けておられる方のうち、一定級以上の障害を有する方が所有する軽自動車（原動機付自転車含む）は、申請により軽自動車税が減免されます。申請をされる方は、次の必要書類をそろえて税務課（役場1階）で手続きを行ってください。

●申請に必要な書類

- ① 身体障害者手帳、戦傷病者手帳、療育手帳、精神障害者保健福祉手帳のいずれか
- ② 運転免許証（運転免許証情報がつ紐づいたマイナンバーカードも可）
- ③ 自動車検査証（4月1日現在、使用者および所有者欄に登録のある方が障がい者本人であること）
- ④ 納税通知書・納付書（5月上旬頃に郵送します。ただし、□座振替の方は納付書がありません）
- ⑤ 軽自動車税減免申請書
- ⑥ 生計同一・常時介護証明書

※③身体障がい者等にあらる方が年齢18歳未満の身体障

がい者である場合、または知的障がい者、精神障がい者である場合には、障がい者と生計を一にする方が所有する軽自動車を含みます。

※⑥については、身体障がい者等本人以外の家族の方が運転される場合に必要です。

※⑤軽自動車税減免申請書および⑥生計同一・常時介護証明書の用紙は税務課で配布させていただきます。

なお、前年度に減免を受けていた方で、その内容等に変更のない方は、「軽自動車税の減免に係る現況報告書」（納税通知書に同封）の提出により継続して減免申請ができます。（郵送による提出も可能です。）詳細につきましては、事前に税務課までお問い合わせください。

●受付期限

納税通知書到着後から5月25日（月）まで（納期限7日前）
※土日祝および受付期限後の申請は受け付けられません。

問

税務課 住民税担当
0748-5216570

不明水削減のご協力をお願いします！

不明水とは下水道の柵や管に流れ込む雨水や地下水のことをいいます。町下水道は汚水と雨水を分ける分流方式で処理することになっており、不明水が下水処理施設に多量に流れ込むと適正な処理ができなくなるうえ、下水処理費用が増加してしまうことから、町では下水道管の調査や修繕などを行っています。

不明水の原因は、汚水柵に誤って雨樋の接続をしている場合や、宅内柵・公共汚水柵が破損して雨水が流入している場合がありますので、雨天時に公共汚水柵のふたを開けて排水量が多くないかご確認ください。不明水削減のためにご協力の程お願いします。

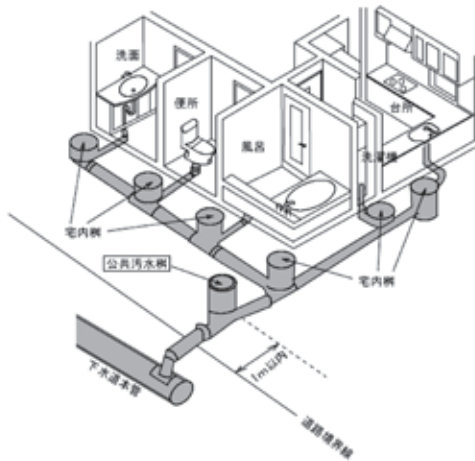

宅内の柵の修繕は指定工事店に連絡して修繕をお願いします。

※費用は個人負担



日野町排水設備
指定工事店一覧

公共汚水柵が破損している場合は、下記の番号に連絡してください。



下水道のマスコットキャラクター
「スイスイ」



蒲生氏郷公顕彰会公認キャラクター
「がもにゃん」

問 上下水道課 下水道担当 ☎ 0748-52-6579

町営住宅入居者募集

令和8年度第1回町営住宅入居者募集
について次のとおりお知らせします。

募集期間

5月7日(木)～5月22日(金)

募集団地

- ・第1内池団地(内池150番地)
平成14年築(木造2階建)3DK
- ・第2内池団地(内池152番地)
昭和63年築(PC造3階建)3DK
- ・西山団地(豊田205番地23)
昭和60年築(PC造2階建)3DK

入居資格

- 次の①～⑦すべてに該当する方
- ① 町内に居住しているまたは勤務地を有していること(3か月以上)
 - ② 持ち家(共有名義を含む)がなく、住宅に困窮していること
 - ③ 税・公共料金等を滞納していないこと
 - ④ 現に同居し、または同居しようとする親族がいること
- ※ただし、次の(1)～(6)のいずれかに該当する方は単身でも入居できます。
- (1) 生活保護を受けている方
 - (2) 60歳以上の方
 - (3) 身体障がい者でその障がいの程度が1級から4級までの方
 - (4) 精神障がい者でその障がいの程度が1級から3級までの方

- (5) 知的障がい者でその障がいの程度が精神障がいの程度に相当する方
- (6) DV被害者に該当する方

- ⑤ 1か月あたりの収入が定められた基準以下であること
- ⑥ 連帯保証人(2名)をたてられること
- ⑦ 申込者および同居親族が反社会的勢力に属さないこと

月額家賃

入居者の収入および住宅の諸条件により決定します。

入居可能予定日 令和8年6月下旬

今後の募集予定

次回の町営住宅入居者募集について次のとおり実施する予定です。

第2回 令和8年8月3日(月)～8月21日(金)

※入居者の入退去、住宅の状況等により募集団地の変更等生じる場合があります。戸数・規格・家賃の詳細・最新の情報は、町のホームページをご覧ください。



町ホームページ

問

建設計画課 都市計画担当
☎ 0748-52-6567

長寿福祉課からの お知らせ

おもいでカフェ 「茶のみ処わたむき」

コーヒーやお茶を飲みながら和やかな雰囲気の中で、認知症について「知る」「話をする」「聞いてもらう」ことのできるカフェスタイルの交流場所です。

参加費100円、事前申し込み不要です。

とき／5月22日(金)
10:00～11:30

ところ／日野町立図書館

体力測定会

簡単な体力測定で今の身体の状態をチェックしてみませんか。

とき／5月25日(月)
9:30～11:30

ところ／保健センター

内容／血圧測定・握力測定・フレイルチェック・健康相談など

長寿福祉課 地域包括支援担当
☎0748-52-6001

相談室

— 身体障がいに関する相談 —

とき／毎月第1・第3木曜日(祝日を除く) 9:30～11:30

ところ／勤労福祉会館 1階相談室
お気軽にお越しください。

福祉保健課 福祉担当
☎0748-52-6573

— 行政相談 —

とき／毎月第3木曜日(祝日を除く) 9:00～12:00
(受付 11:30まで)

ところ／勤労福祉会館 1階相談室

総務課 総務担当
☎0748-52-6500

— よろず相談 —

とき／毎週木曜日(祝日、第3木曜日を除く) 9:00～12:00
(受付 11:30まで)

第2・4木曜日は、人権特設相談も兼ねています。

ところ／勤労福祉会館 1階相談室

日野町社会福祉協議会
☎0748-52-8080

6月のし尿収集カレンダー

日	月	火	水	木	金	土
	1	2	3	4	5	6
7	8	9	10	11	12	13
14	15	16	17	18	19	20
21	22	23	24	25	26	27
28	29	30				

し尿収集の予約は5営業日前までに申し込んでください。

し尿収集はお休みです

クリーンぬのびき広域事業協同組合
☎0748-23-0107

布引斎苑休苑日
6月3日(水)

戦没者の遺族に対する 第12回 特別弔慰金

●請求期間

令和10年3月31日まで

●支給額

額面275,000円 5年償還の記名国債(年55,000円×5年)

●支給対象者

令和7年4月1日において公務扶助料などを受ける人がいない場合に、次の優先順位で1人に支給されます。

戦没者の死亡当時に生まれていたご遺族で、

1. 弔慰金受給権者
2. 戦没者の子(戦没者死亡当時胎児含む)
3. 戦没者の(1)父母(2)孫(3)祖父母(4)兄弟姉妹
※戦没者の死亡当時、生計を同一にしている等の要件により順位が入れ替わります。
4. 三親等内の親族で、戦没者死亡当時まで1年以上生計関係があった人
※戦没者が死亡した後に生まれた人は、対象になりません。

●申請方法

次の書類を窓口にお持ちください。

1. 請求者の本人確認書類
2. 請求者の戸籍抄本(令和7年4月1日以降に発行されたもの)

問

福祉保健課 地域共生推進担当
☎0748-52-6524

熱中症を予防しよう

暑さを避けよう

「熱中症警戒アラート」が発表されているときには、外出をなるべく控え、暑さを避けましょう。

- ・エアコン等で温度をこまめに調節する。
- ・遮光カーテン、すだれを利用する。打ち水をする。
- ・外出時には日傘を使用、帽子を着用する。
- ・天気の良い日は日陰を利用し、こまめに休憩する。
- ・吸湿性、速乾性のある通気性のよい衣類を着用する。
- ・保冷剤、氷、冷たいタオルなどで体を冷やす。

こまめに水分を補給しよう

- ・室内でも、外出時でも、のどの渇きを感じていなくてもこまめに水分補給をする。

熱中症の症状

軽 い：重いめまい、立ちくらみ、手足のしびれ
やや重い：頭痛、吐き気・嘔吐、体がぐったりする
重 い：けいれん、意識がない、手足が動かない

主な応急処置

- ・涼しい場所へ移動する。
- ・衣服をゆるめ、からだを冷やす。
- ・経口補水液を飲む。
- ・自分で水が飲めない場合は緊急事態。救急車を呼ぶ。

問

福祉保健課 保健担当
☎0748-52-6574

お知らせ

多文化共生講演会

とき／5月30日(土)10:00～11:30

ところ／日野町林業センター

内容／講演

「みんなで考える多文化共生」

講師／京都文教大学社会連携部

教育・社会連携コーディネーター

森 雄二郎 氏

※参加申込は不要です。お気軽にお越しください。

申・問

日野町国際親善協会事務局
(企画振興課内)

☎0748-52-6550

手話講座(入門編)
受講者募集

聴覚障害者等の日常生活上の初歩的なコミュニケーションの支援と交流活動を促進するため、手話や聴覚障害についての知識と共に、手話での挨拶、自己紹介程度の会話が可能な人を養成します。



とき／令和8年6月18日～令和9年3月11日の毎週木曜日

19:00～21:00(ただし8月13日、12月31日、2月11日を除く)

全35講座(うち3回実地学習)

ところ／東近江市役所新館3階314会議室(東近江市八日市緑町10-5)

対象者／手話の学習経験のない人、または手話サークル等での活動経験がおおむね1年未満の人で、以下の①～④いずれにも該当する人

①全課程を受講できる見込みのある人

②15歳以上(中学生を除く)で、東近江市、日野町に在住、または在勤、在学している人

③自宅学習においてクラウド(インターネット)での動画視聴が可能な人

④手話の学習に熱意があり、聴覚障害者等と共に活動や支援を目標にしている人

定員／20名(先着順)

受講料／無料

ただし、教材費(実技テキスト代3,300円、講義テキスト990円、手話動画視聴システム(1年視聴)1,760円)・実地学習参加費等は自己負担です。

申込期間／5月11日(月)～5月29日(金)必着

申込方法／受講申込書に必要事項を記入のうえ、郵送または窓口へ提出(FAX不可)



町ホームページ

申・問

福祉保健課 福祉担当
☎0748-52-6573滋賀県要約筆記者
養成講座受講者募集

要約筆記とは、発言者の話を聞き、要約して書くことで、聴覚障害者にその場の話の内容を伝える、文字による通訳のことです。要約筆記の技術を習得し、聴覚障害者の社会参加を支援する要約筆記者を養成します。

とき／令和8年6月4日～令和9年1月21日(オリエンテーション5月28日)

毎週火曜日(手書きコース)

毎週木曜日(パソコンコース)

両コースとも13:30～16:30

全29回

ところ／滋賀県立聴覚障害者センター(JR草津駅より徒歩10分)

受講料／無料(テキスト代4,500円)

申込締切／5月15日(金)

※日程や受講条件については、ホームページに掲載しているカリキュラム、開催要項をご確認ください。(ホームページからダウンロード可)

滋賀県立
聴覚障害者センター
ホームページ

申・問

滋賀県立聴覚障害者センター
〒525-0032 草津市大路2丁目11-33
☎077-561-6111全国戦没者追悼式への
参列者募集

日本武道館(東京都)で開催予定の全国戦没者追悼式に参列されるご遺族を募集します。



募集対象者／戦没者(一般戦災死没者を含む)の原則として配偶者、子、父母、兄弟姉妹、孫、ひ孫、戦没者の子・兄弟姉妹の配偶者および甥姪で、8月14日(金)・15日(土)に1泊2日の団体行動ができる県内在住の方。

※1柱複数名での同時参加はできません。障がいがあり介助者の同行を必要とする方はお問い合わせください。

募集人数／30名程度(応募多数の場合は県選考基準による優先順位順とし、同順位の場合は抽選とします。結果は6月下旬～7月上旬に通知します。)

参加費／1万円程度

※介助者の参加費用(交通費、宿泊費など)は全額自己負担

募集期間／5月1日(金)～31日(日)(当日消印有効)

応募方法／ハガキ、FAXまたはインターネット

※詳細はお問い合わせください。

しがネット
受付サービス

申・問

〒520-8577 大津市京町四丁目1-1
滋賀県健康福祉政策課 援護係
☎077-528-3514(直通)
FAX 077-528-4850

子育て情報

2026年6月

対象
町内の未就園児



ひので育ててよかった
ひので育ててよかった



○参加される方は親子ともに自宅で検温を行い、発熱や咳・くしゃみ・鼻水など体調不良の場合は参加をお控えください。

子育て情報の公式LINE「ひのこどもタウン」です。ぜひ登録してください。

事業名	日程	時間	場所	対象者・内容など	申し込み・問い合わせ先
公開保育 「あそびにおいでよ」	11日☾	10:00~11:00	第二 わらべ保育園	年齢のクラスに入って、一緒に遊びます。 *要申し込み(6/1から受付)1・2歳児とも各3組	第二わらべ保育園 ☎0748-36-3559
親子運動ひろば	12日☽	10:00~11:30	日野公民館 多目的ホール	親子でふれあいながら体力づくり 対象:1歳半以上のお子さんと保護者 *要申し込み(6/5まで受付)15組 *参加費1組100円	生涯学習課 ☎0748-52-6566
おもちゃ図書館	12日☽ 19日☽	9:30~11:00	保健センター	好きなおもちゃで自由に遊べます。 おもちゃの貸し出しも行っていきます。	社会福祉協議会 ☎0748-52-1219
親子ぶれすて	26日☽	10:00~11:30	日野公民館 (多目的ホール)	ちびっこ運動会 *要申し込み(6/5から受付)15組	生涯学習課 ☎0748-52-6566
わらべ 地域子育て 支援センター	毎週 月~金	月・火・水・木 9:30~11:30 13:00~15:00 金 9:30~12:00	わらべ保育園	時間内は、好きなおもちゃで親子で自由に遊べます。 時間内の出入りは自由です。	わらべ地域子育て 支援センター ☎0748-36-1910



- 折り紙教室…1日☽、15日☽10:30~11:30 折り紙の先生と一緒に、季節に合わせた折り紙を楽しみましょう。
- 6月の誕生会…12日☽10:30~11:00 誕生月のお子さんには手形のマグネットをプレゼントし、みんなで祝いします。誕生月以外の人も遊びに来てください。
- 妊婦さんもあそびにおいでよ&ベビーマッサージ…23日☽10:00~11:30 対象:妊婦さん、未就園児と保護者 妊娠中や産後の困りごと・気になること・聞きたいことなど、先輩ママさんと気軽にお話できます。

毎週 月~金 *日曜開催は 14日	月・火・水・金 AM…9:30~ 11:30 PM…13:30~ 16:00 *☽はAMのみ *10日のPMは 13:30~15:00	『ぼけっと』	利用対象を分けている日や、申し込みの必要な日があります。きょうだいの未就園児は一緒に来ていただけます。 時間内の出入りは自由です。	『ぼけっと』 ☎0748-53-2524
-------------------------	--	--------	--	-------------------------

- 赤ちゃんROOM「ころころ」…対象:おむね2か月から6か月の赤ちゃん と保護者
9日☽10:00~11:30 ミニ講座「本当はすごい!赤ちゃんの運動発達」*要申し込み(5/11から受付)6組
- 赤ちゃんROOM「ぴよぴよ」…対象:おむね7か月から11か月の赤ちゃん と保護者
16日☽10:00~11:30 ミニ講座「本当はすごい!赤ちゃんの運動発達」*要申し込み(5/18から受付)6組
- 赤ちゃんROOM「ころころ」「ぴよぴよ」…対象:おむね2か月から11か月の赤ちゃん と保護者
2日☽13:30~15:30、25日☽9:30~11:30 親子で遊んだり、ふれあい遊びをしたりしています。
*25日はプレマサロンも一緒に行きます。保健師・助産師がいますので、相談も気軽にできます。
- 年齢別サークル「きらきら」…対象:1歳のお子さんと保護者
5日☽10:00~11:30 おやつ作り *要申し込み(5/7から受付)12組
*持ち物:エプロン、三角巾(子ども用はあれば)、ボール
- 年齢別サークル「にこにこ」…対象:2歳以上のお子さんと保護者
19日☽10:00~11:30 おやつ作り *要申し込み(5/15から受付)12組
*持ち物:エプロン、三角巾(子ども用はあれば)、ボール
- オープンルームAM(9:30~11:30)…1日☽、2日☽、10日☽、11日☽、12日☽、17日☽、18日☽、23日☽、24日☽
26日☽、29日☽、30日☽
- オープンルームPM(13:30~16:00)…1日☽、4日☽、5日☽、8日☽、9日☽、11日☽、12日☽、15日☽、16日☽、18日☽、
19日☽、22日☽、25日☽、26日☽、29日☽、30日☽
*年齢制限はありません。どなたでも遊びに来ていただけます。
- 絵本と遊ぼう…4日☽10:15~10:45 図書館の司書によるおはなし会です。
*要申し込み(5/7から受付)12組
- すくすく広場…8日☽、22日☽9:30~11:30 *相談は11:00まで
どなたでも遊びに来ていただけます。保健師・助産師・栄養士がいますので、体重や身長計測や授乳・離乳食など子育てに関する相談も気軽にできます。
- 双子ちゃんサークル…11日☽9:30~11:30 対象:双子(多胎児)のお子さんと保護者
お子さんを遊ばせながら、保護者同士がお喋りしたり情報交換する場です。
- 日曜開催(オープンルーム)…14日☽9:30~11:30、13:30~15:00
対象:未就園児または0~2歳児のお子さん とご家族 日曜日なので、平日は来られない方もお越しください。
- お誕生会…15日☽9:30~11:30 自由遊びの後、お誕生会をします。誕生月のおさんは、親子で写真を撮ってカードに仕上げプレゼントします。*6月生まれのお子さんや保護者さんは準備の都合上、申し込みが必要です。
その他の方は申し込み不要です。
- 0歳からの運動あそび…23日☽13:30~14:30 対象:令和7年12月・令和8年1月生まれのお子さんと保護者
親子でふれあい遊びをしながら、ひとり歩きまで大切なポイントを学びましょう。
*要申し込み(4か月健診時に受付)

つどいのひろば
『ぼけっと』



町ホームページ



町ホームページ
「ゆっくりおおきなあれ」

*この他に各地区の公民館でも子育てサロンが開催されています。日程などは公民館にお問い合わせください。
*子育てに関する情報は、子育て応援通信「ゆっくりおおきなあれ」にも掲載しています。子ども支援課・保健センター・つどいのひろば『ぼけっと』・わらべ地域子育て支援センター・図書館・公民館などに設置していますので、ご覧ください。町のホームページでもご覧いただけます。

保健カレンダー

2026年6月

会場
保健センター



申問 福祉保健課 保健担当
☎ 0748-52-6574

行事内容	日程・時間	対象者・内容など	持ち物・備考	
栄養相談	2日 休 ・4日 休 9日 休 ・15日 休 17日 休 ・23日 休 26日 休	9:00～11:30	食生活を見直したい方 *要申し込み	食事記録・お薬手帳(お持ちの方)
	4日 休 ・10日 休 11日 休 ・12日 休 29日 休	13:30～16:00		
離乳食教室	11日 休	10:00～12:00 (9:45～受付)	令和7年12月・令和8年1月生まれのお子さんと保護者	エプロン・三角巾・マスク・手拭きタオル・お子さんに必要なもの(おもちゃ・バスタオル・ミルク・オムツなど)・離乳食教室おたずね票・母子健康手帳・4か月児健診の離乳食資料
プレママサロン (※会場は、つどいのひろば「ばけっと」です)	25日 休	10:00～11:00 (9:45～受付)	妊娠7～9か月の妊婦さん *対象者には、事前に案内を送付します	母子健康手帳 *詳細は、事前に送付したチラシをご覧ください
すすく広場 (※会場は、つどいのひろば「ばけっと」です)	8日 休 ・22日 休	9:30～11:00	子育てや健康・栄養について相談できる場です	母子健康手帳・フェイスタオル・バスタオル
0歳からの運動遊び (※会場は、つどいのひろば「ばけっと」です)	23日 休	13:30～14:30	令和7年12月・令和8年1月生まれのお子さんと保護者	お子さんに必要なもの(おもちゃ・バスタオル・ミルク・オムツなど)
4か月児健康診査	24日 休	(受付) 13:00～13:30	令和8年2月生まれのお子さん	母子健康手帳・問診票・母子保健アンケート・オムツ・ごみ袋(オムツ用)・ミルク(必要な方のみ)・フェイスタオル・バスタオル
10か月児健康診査	25日 休	(受付) 13:00～13:45	令和7年8月生まれのお子さん	母子健康手帳・問診票・オムツ・ごみ袋(オムツ用)・フェイスタオル・バスタオル
2歳6か月児健康相談 歯科健診・フッ素塗布	17日 休	(受付) 13:00～14:00	令和5年12月生まれのお子さん *受付時間は後日個別通知します	母子健康手帳・問診票・母子保健アンケート・バスタオル *親子で歯を磨いてお越しください
3歳6か月児健康診査 歯科健診・フッ素塗布	3日 休	(受付) 13:00～14:00	令和4年12月生まれのお子さん *受付時間は後日個別通知します	母子健康手帳・問診票・母子保健アンケート・バスタオル・検尿 *親子で歯を磨いてお越しください
健康測定会	23日 休	9:30～11:30	日野町在住の方 【内容】 身体測定(体組成計)、血圧、握力、開眼片足立ち、フレイルチェックなど	身体計測は素足で行います。 靴下など素足になりやすい服装でお越しください。

毎日！減塩・野菜 350g 摂取で生活習慣予防

健康推進員 おすすめ料理



日野町健康推進協議会事務局
(福祉保健課内)
☎0748-52-6574

グリンピースコロッケ

(1人分)食塩相当量 1.6g
野菜の量 135g

材料(2人分)

- 冷凍グリンピース…………… 150g
 - たまねぎ(みじん切り)……… 1/4個(50g)
 - 豚ひき肉…………… 50g
 - じゃがいも…………… 大1/2個(75g)
 - 粉チーズ…………… 大さじ1
 - 塩…………… 小さじ1/4
 - 顆粒洋風スープの素…………… 小さじ1/6
 - こしょう…………… 少々
 - 牛乳…………… 大さじ1と1/2
 - オリーブ油…………… 小さじ1
 - しょうゆ…………… 小さじ1/4
 - 塩・こしょう…………… 少々
 - 小麦粉・溶き卵・パン粉・揚げ油…適量
- 【添え野菜】
- サラダ菜…………… 15g
 - ミニトマト…………… 20g

作り方

- ① フライパンにオリーブ油を熱し、弱火でたまねぎをしんなりするまで2分炒める。豚ひき肉を加えて2分炒め、しょうゆを加え、塩、こしょうを振る。
- ② じゃがいもはよく洗い、サッと水にくぐらせてラップに包んで電子レンジで竹串がスッと通るまで4分程度熱し、粗熱が取れたら皮をむきつぶす。
- ③ グリンピースは別の鍋でゆでて、水気を切ってつぶしておく。
- ④ ②と③をよく混ぜ合わせた中にあわせたAを均一になるように振り入れて混ぜ、4等分にして俵型にする。
- ⑤ 小麦粉、溶き卵、パン粉の順に衣をつける。揚げ油を中温に熱し、こんがりと色づくまで3～4分揚げる。
- ⑥ 添え野菜とともにお皿に盛り付ける。



健康推進員 おすすめポイント

グリンピースはビタミン類などの栄養がたっぷりです。野菜類の中でもたんぱく質が多く含まれています。まるとして使用することで食物繊維もしっかり摂ることができます。ソースをかけないで春を味わってください！



わが家のアイドル



HAPPY BIRTHDAY!



食べることが大好き♪
これからもすくすく大きくなってね♥

やまもと みおな
山本 湊奈ちゃん
(R7.5.14生まれ)南比都佐



ぶくぶく癒しのひなた♥
これからもすくすく育ってね!

やぎ ひなた
八木 陽大ちゃん
(R7.5.15生まれ)西大路

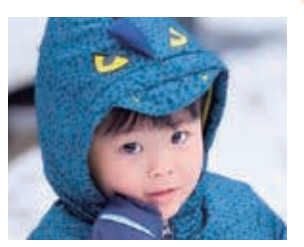

3歳の誕生日おめでとう😊♥
鬼👹と踏切が大好きです😊

さかた じょう
坂田 丞ちゃん
(R5.5.17生まれ)西大路



いいに☆ねえね大好き♥
いっぱいあそんでね!!

かわがし れんた
川東 蓮太ちゃん
(R6.5.17生まれ)必佐



車大好き!ごはん大好き!
2歳も笑顔いっぱい度過ごそね👼

せむら とうじ
瀬村 桃示ちゃん
(R6.5.23生まれ)西大路



リンパと車が大好き♥
3歳のお誕生日おめでとう♥

さわ しゅうと
沢 柁斗ちゃん
(R5.5.27生まれ)日野

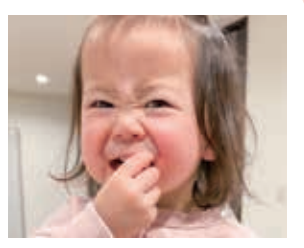

毎日笑顔なれねちゃん♥
2歳おめでとう♥

よこやま れね
横山 瑠桜ちゃん
(R6.5.28生まれ)西大路

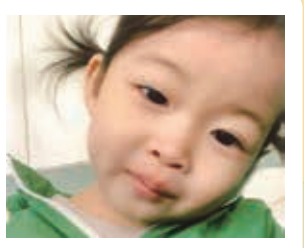

3歳お誕生日おめでとう♥
すくすく大きくなあれ♥

まさき すい
正木 翠唯ちゃん
(R5.5.29生まれ)日野



いつも幸せをありがとう😊
いっぱい笑って大きくなってね♥

きむら まみり
木村 茉里ちゃん
(R7.5.31生まれ)日野

7月に満1歳～3歳のお誕生日を迎えるお子さんの写真を大募集!!



申込フォーム▲

申込フォームからお申し込みください。
◆締め切り 5月29日(金) ただし、申し込みが多い場合は期日前でもお断りすることがあります。

問 企画振興課 秘書広報担当 ☎ 0748-52-6550

ちょっとひとごと

日野町公式Instagramを開設しました。町の魅力や情報を発信していきます。町民の皆さまも、ぜひ右下の二次元コードからフォローしていただくと嬉しいです。一緒に日野町の魅力を広めていきましょう。㊦

5月の納税等

- 固定資産税(1期分)
- 軽自動車税(全期分)

納期限は6月1日(月)です。

各種公共料金の納付もお忘れなく

人のうごき 令和8年4月1日現在

●総人口	20,343人 (-40人)	人口増減	
●世帯	8,883世帯(+31世帯)	(転入) 114人	(転出) 145人
		(出生) 5人	(死亡) 18人
		(その他) +4人	

※ () 前月比

町の最新情報はホームページ・公式SNSをご覧ください **New!**



ホームページ 公式Instagram